

COMP *A-I-R*<sup>TM</sup>  
**Nébuliseur à compresseur**  
**Modèle NE-C28-E**

---

• **Mode d'emploi**

FR

## Table des matières

### **Avant d'utiliser l'appareil**

Introduction .....	31
Instructions de sécurité importantes .....	32
1. Familiarisation avec l'appareil .....	35
2. Guide d'utilisation du système Comp Air .....	37

### **Instructions de fonctionnement**

3. Préparation du nébuliseur pour utilisation .....	38
4. Administration du médicament .....	42

### **Entretien et maintenance**

5. Nettoyage et désinfection quotidienne .....	45
5.1 Nettoyage .....	45
5.2 Désinfection des composants de nébulisation .....	46
6. Maintenance et rangement .....	48
7. Changement du filtre à air .....	49
8. Résolution des problèmes .....	50
9. Données techniques .....	51
10. Composants et accessoires optionnels .....	55

## Introduction

Merci d'avoir acheté le système OMRON Comp Air.

Ce produit a été développé en collaboration avec des spécialistes du traitement de l'asthme, de la bronchite chronique, des allergies et autres troubles respiratoires. Le compresseur propulse l'air dans le nébuliseur. Lorsque l'air pénètre dans le nébuliseur, le médicament prescrit est converti en un aérosol de gouttelettes microscopiques facilement inhalables.

Le système Comp Air est un dispositif médical. Utilisez cet appareil selon les instructions de votre médecin et/ou du personnel soignant.

## Instructions de sécurité importantes

Lisez attentivement toutes les informations contenues dans le mode d'emploi et dans la documentation incluse dans l'emballage avant d'utiliser l'appareil.

Lorsqu'un appareil électrique est utilisé, et tout particulièrement en présence d'enfants, des précautions de sécurité fondamentales doivent toujours être observées, notamment ce qui suit :

### **⚠ Avertissement :**

Indique une situation potentiellement dangereuse qui, si elle n'est pas évitée, peut entraîner de graves lésions.

### **(Utilisation)**

- Suivez les instructions de votre médecin ou du personnel soignant pour la nature du médicament, son dosage et sa posologie.
- N'utilisez pas de l'eau seule dans le nébuliseur pour la nébulisation.
- Nettoyez et désinfectez le kit de nébulisation, l'embout buccal et l'embout nasal ou les masques optionnels avant de les utiliser pour la première fois après l'achat, si l'appareil n'a pas été utilisé pendant longtemps ou si plusieurs personnes utilisent le même appareil.
- Veillez à laver les composants après utilisation et assurez-vous qu'ils sont minutieusement désinfectés et séchés, et conservés dans un endroit propre.
- Garder l'appareil hors de portée des nourrissons et des enfants laissés sans surveillance. L'appareil est susceptible de contenir de petites pièces pouvant être avalées.
- Conserver l'appareil et les accessoires dans un endroit propre.
- Ne rangez pas le tube à air si de l'humidité ou du médicament est resté à l'intérieur.
- Rincez toujours les composants du kit de nébulisation à l'eau claire chaude du robinet après les avoir désinfectés. Ne laissez jamais la solution de nettoyage dans le réservoir de médicaments ou l'embout buccal.
- N'utilisez ni ne conservez l'appareil dans des endroits où il risquerait d'être exposé à des émanations nocives ou à des substances volatiles.
- N'utilisez pas l'appareil dans des endroits où il risquerait d'être exposé à des gaz inflammables.
- Ne bouchez pas les orifices de ventilation. Ne placez jamais l'appareil dans un endroit où les orifices de ventilation risqueraient d'être bouchés pendant son utilisation. Ne couvrez pas le compresseur avec une couverture ou une serviette, etc. lorsqu'il est utilisé.
- Assurez-vous que le kit de nébulisation est propre avant utilisation.
- Jetez toujours tout reste de médicament après utilisation et utilisez une nouvelle dose de médicament à chaque fois.
- Ne l'utilisez pas dans les circuits anesthésiques ou dans les circuits de respiration du ventilateur.

### **(Risque de choc électrique)**

- Ne débranchez jamais le cordon d'alimentation avec les mains mouillées.

- Le compresseur et le cordon d'alimentation ne sont pas étanches. Ne renversez pas de l'eau ou d'autres liquides sur ces composants. Si un liquide est renversé sur ces composants, débranchez immédiatement le cordon d'alimentation et essuyez le liquide avec une compresse de gaze ou un autre tissu absorbant.
  - N'immergez pas l'unité principale dans de l'eau ou dans un autre liquide.
  - N'utilisez pas et ne rangez pas l'appareil dans des endroits humides, comme une salle de bain.
  - Ne faites pas fonctionner l'unité lorsque le cordon ou la fiche est endommagé.
  - Maintenez le cordon d'alimentation éloigné des surfaces chauffées.
- Lisez attentivement et observez les « Informations importantes sur la compatibilité électromagnétique (CEM) » de la section Données techniques.

### **⚠ Attention :**

Indique une situation potentiellement dangereuse qui, si elle n'est pas évitée, peut entraîner des lésions mineures ou modérées, ou des dommages physiques.

### **(Utilisation)**

- Cet appareil ne doit pas être laissé sans surveillance lorsqu'il est utilisé par, sur ou à proximité d'enfants ou de personnes infirmes.
- Vérifiez que les composants sont correctement fixés.
- Assurez-vous que la tête du vaporisateur est correctement installée avant utilisation.
- Vérifiez que le filtre à air est correctement fixé.
- Assurez-vous que le filtre à air est propre. Si le filtre à air a changé de couleur ou a été utilisé en moyenne pendant plus de 60 jours, remplacez-le par un filtre à air neuf.
- Ne renversez pas de liquide ou de médicament sur le compresseur.
- N'inclinez pas le kit de nébulisation à un angle supérieur à 45° et ne le secouez pas pendant qu'il est en fonctionnement.
- N'utilisez pas et ne rangez pas l'appareil alors que le tube à air est plissé.
- Utilisez uniquement des composants de nébulisation, un tube à air, un filtre à air et un couvercle de filtre d'origine.
- N'ajoutez pas plus de 7 ml de médicament dans le réservoir de médicaments.
- Ne transportez pas et ne retirez pas le kit de nébulisation lorsque le réservoir de médicaments contient un médicament.
- Ne laissez pas l'appareil sans surveillance en présence de jeunes enfants ou de personnes qui ne peuvent pas donner leur consentement.
- Ne soumettez pas l'appareil ou les composants à des chocs violents comme de faire tomber l'appareil par terre.
- Ne déformez pas la tête du vaporisateur ni n'enfoncez une épingle dans la canule du réservoir de médicaments.
- N'introduisez pas les doigts ou des objets à l'intérieur du compresseur.
- Ne démontez ni ne tentez de réparer le compresseur ou le cordon d'alimentation.
- Ne bouchez pas le couvercle du filtre à air.
- Lorsque vous stérilisez des composants par ébullition, assurez-vous que le conteneur ne soit pas chauffé à sec.

- Ne placez ni ne tentez jamais de sécher le compresseur, le cordon d'alimentation ou le nébuliseur dans un four à micro-ondes.
- N'utilisez jamais l'appareil pendant que vous dormez ou somnolez.
- Pour éviter d'irriter les muqueuses du nez, n'enfoncez pas l'embout nasal trop profondément.
- N'obstruez pas la fente entre la capsule et l'entrée d'air du système d'inhalation.
- Ne vous servez pas d'un four à micro-ondes ou d'un sèche-cheveux pour sécher les composants de nébulisation.
- Autorisé pour un usage humain uniquement.

**(Risque de choc électrique)**

- Débranchez toujours le dispositif de la prise d'alimentation après utilisation et avant nettoyage.
- Branchez l'appareil sur la prise de la tension appropriée. Ne surchargez pas les prises d'alimentation et n'utilisez pas de rallonges.
- N'enroulez pas le cordon d'alimentation autour de l'unité principale.
- Tous les changements ou toutes les modifications n'ayant pas été approuvés par OMRON Healthcare annuleront la garantie de l'utilisateur.

**Précautions de sécurité générales :**

- Inspectez l'appareil et les composants avant chaque utilisation et assurez-vous de l'absence de problème. Vérifiez tout particulièrement les points suivants :
  - La tête du vaporisateur, la canule et le tube à air ne doivent pas être endommagés.
  - La canule ne doit pas être bouchée.
  - Le compresseur doit fonctionner normalement.
- La pompe du compresseur émet des bruits et des vibrations lorsque cet appareil est utilisé. L'émission d'air comprimé provenant du kit de nébulisation engendre également du bruit. Ce bruit est normal et n'est pas le signe d'un dysfonctionnement.
- Utilisez l'appareil uniquement aux fins attendues. Ne l'utilisez pas pour un usage différent.
- N'utilisez pas l'appareil à des températures supérieures à +40 °C.
- Vérifiez que le tube à air est solidement fixé au compresseur (unité principale) et aux composants du système de nébulisation, et qu'il ne se desserre pas. Tournez légèrement le tube à air lors de son insertion dans les connecteurs afin d'éviter qu'il ne se débranche pendant l'utilisation.
- La prise permet d'isoler complètement l'appareil de la source d'alimentation. Afin d'isoler totalement l'appareil de la source d'alimentation, débranchez la prise de la source d'alimentation.

Lisez attentivement et observez la procédure de « Mise au rebut correcte de ce produit » de la section Données techniques lorsqu'vous mettez au rebut l'appareil et les accessoires ou composants facultatifs utilisés.

**Gardez soigneusement ces instructions  
pour vous y référer ultérieurement.**

# 1. Familiarisation avec l'appareil

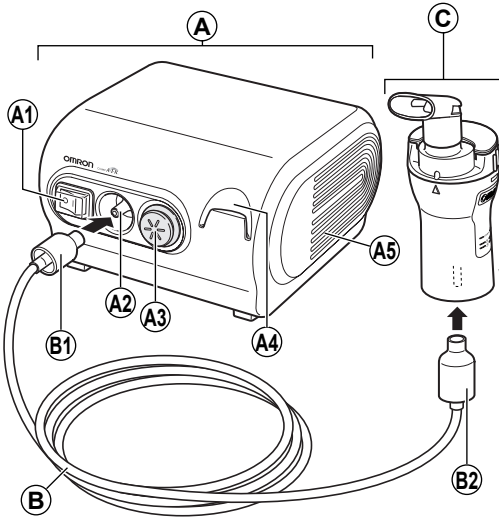

Vue arrière

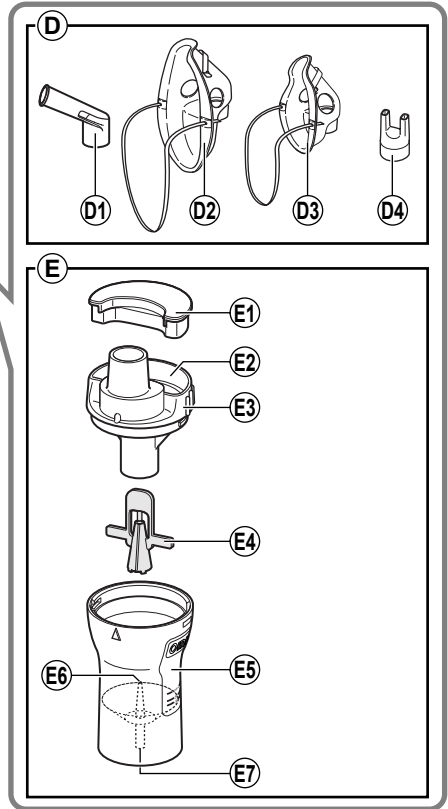
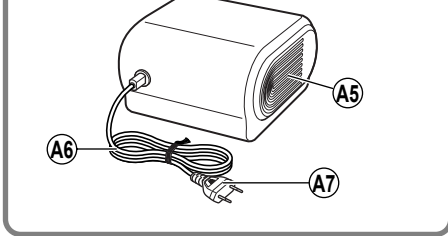

- A. Compresseur (unité principale)
  - A1. Interrupteur
  - A2. Prise d'air
  - A3. Couvercle du filtre (\* Filtre à air logé à l'intérieur.)
  - A4. Support du kit de nébulisation
  - A5. Orifices de ventilation
  - A6. Cordon d'alimentation
  - A7. Fiche d'alimentation
- B. Tube à air (PVC, 207 cm)
  - B1. Fiche à air
  - B2. Fiche à air
- C. Composants du système de nébulisation

- D. Accessoires du système d'inhalation
  - D1. Embout buccal
  - D2. Masque pour adulte (PVC)
  - D3. Masque pour enfant (PVC)
  - D4. Embout nasal
- E. Kit de nébulisation
  - E1. Capsule
  - E2. Entrée d'air du système d'inhalation
  - E3. Partie supérieure du système d'inhalation
  - E4. Tête du vaporisateur
  - E5. Réservoir de médicaments
  - E6. Canule
  - E7. Connecteur du tube à air

FR

## Accessoires

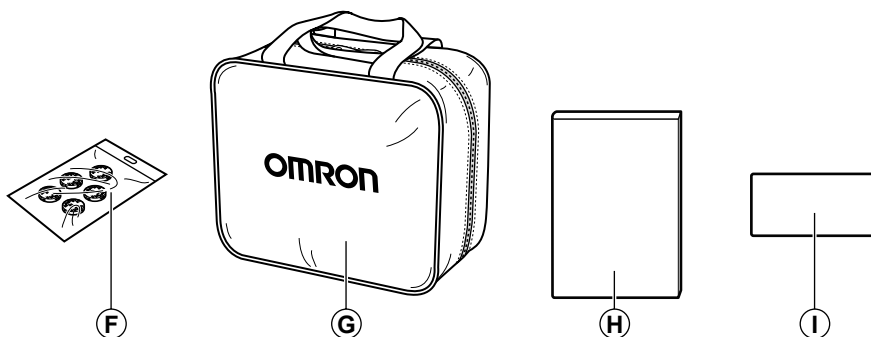

F. Filtres à air de rechange x 5  
G. Poche de transport

H. Mode d'emploi  
I. Carte de garantie

## Composition des accessoires

**Kit de nébulisation, embout buccal, embout nasal, adaptateur pour masque pour enfant (SEBS) :**

Polypropylène

**Masque pour adulte (PVC), masque pour enfant (PVC) :**

PVC

**Masque pour adulte (SEBS), masque pour enfant (SEBS) :**

SEBS

**Tube à air :**

PVC et polypropylène

**Filtre à air :**

Polyester

**Couvercle du filtre à air :**

ABS

- S'applique également à la section 10. Composants et accessoires optionnels.



## 2. Guide d'utilisation du système Comp Air

### Préparation du nébuliseur pour utilisation (section 3)

**Remarque :** Nettoyez et désinfectez le kit de nébulisation et les accessoires du système d'inhalation correspondants avant d'utiliser l'appareil pour la première fois ou s'il n'a pas été utilisé depuis plus d'une semaine.



### Administration du médicament (section 4)

**Remarques :**

- N'inclinez pas le kit de nébulisation d'un angle supérieur à 45°.
- Ne courbez ni ne plissez le tube à air.

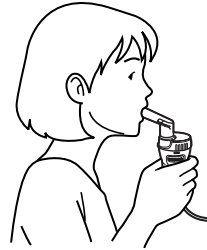

### Nettoyage des composants après utilisation (section 5)

**Remarque :** Le non-nettoyage des composants du kit de nébulisation après utilisation expose à un risque d'infection.

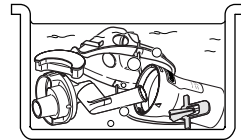

### Fonctionnement du kit de nébulisation

L'air comprimé généré par le compresseur est propulsé à travers la canule où il est mélangé avec le médicament se trouvant dans la tête du vaporisateur, puis il est entraîné vers le haut. Le médicament est ensuite transformé en fin aérosol et dirigé vers le haut par le déflecteur, où il est décomposé en nombreuses particules d'aérosol plus petites.

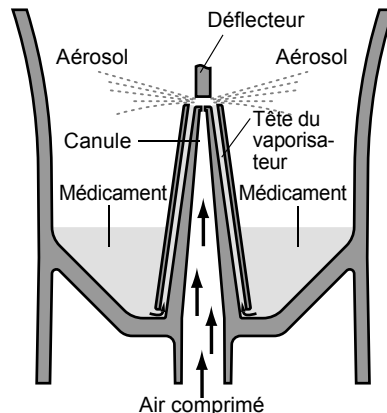

### 3. Préparation du nébuliseur pour utilisation

#### **⚠ Avertissement :**

**Nettoyez et désinfectez le kit de nébulisation, l'embout buccal et l'embout nasal ou les masques en option avant de les utiliser pour la première fois après l'achat, si l'appareil n'a pas été utilisé pendant longtemps ou si plusieurs personnes utilisent le même appareil.**

Pour des directives sur le nettoyage et la désinfection des composants de l'appareil, reportez-vous à la section 5 du présent mode d'emploi.

**Remarque :** Assurez-vous que le filtre à air est changé régulièrement. (Cf. section 7 « Changement du filtre à air ».)

1. Vérifiez que l'interrupteur est en position Arrêt.  
Vérifiez que l'interrupteur est en position .

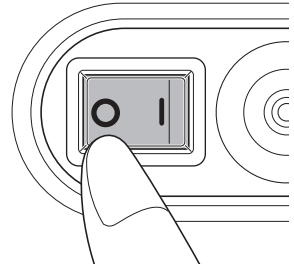

2. Branchez la fiche d'alimentation dans une prise de courant.

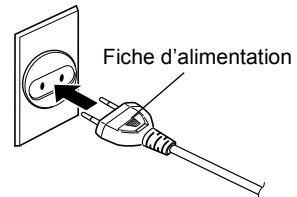

3. Retirez l'embout buccal et la capsule du kit de nébulisation.

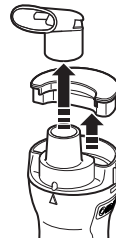

4. Retirez la partie supérieure du système d'inhalation du réservoir de médicaments.

- 1) Faites tourner la partie supérieure du système d'inhalation dans le sens inverse des aiguilles d'une montre.
- 2) Soulevez la partie supérieure du système d'inhalation pour la sortir du réservoir de médicaments.

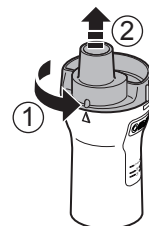

5. Retirez la tête du vaporisateur du réservoir de médicaments.

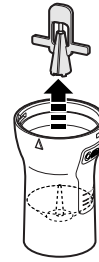

6. Ajoutez le volume approprié de médicament prescrit dans le réservoir de médicaments.

**⚠ Attention :**

**La capacité du réservoir de médicaments est comprise entre 2 et 7 ml.**

**Remarque :** Les graduations qui figurent sur le

kit de nébulisation sont données

uniquement à titre de référence. La graduation figurant sur la

partie externe du réservoir est exacte uniquement lorsque la

tête du vaporisateur est en place. La graduation placée sur la

partie interne s'applique en l'absence de la tête du vaporisa-

teur. Veuillez utiliser la graduation de votre seringue ou flacon pour mesurer le médicament avec précision.

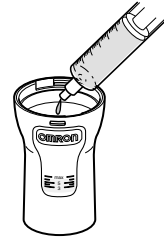

7. Refixez la tête du vaporisateur au réservoir de médicaments.



8. Remettez la partie supérieure du système d'inhalation à l'intérieur du réservoir de médicaments.

1) Alignez la protubérance de la partie supérieure du système d'inhalation avec la dentelure du réservoir de médicaments, comme illustré ci-contre.

2) Faites tourner la partie supérieure du système d'inhalation dans le sens des aiguilles d'une montre et alignez-la avec le réservoir de médicaments jusqu'à ce qu'ils se mettent en place avec un déclic.

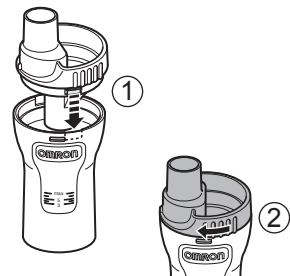

9. Fixez l'accessoire du système d'inhalation souhaité, comme décrit plus bas.

**Fixation de l'embout buccal**

Vérifiez que vous fixez également la capsule lorsque vous utilisez l'embout buccal.

- 1) Reliez la capsule à l'entrée d'air du système d'inhalation.
- 2) Fixez l'embout buccal à la partie supérieure du système d'inhalation.

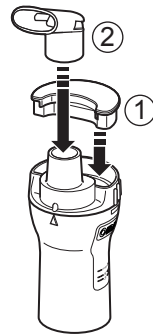

**Fixation du masque pour adulte (PVC)**

Fixez le masque à la partie supérieure du système d'inhalation.

**Remarque :** Si le volume d'aérosol est trop important, fixez la capsule.

**Fixation du masque pour enfant (PVC)**

Fixez le masque à la partie supérieure du système d'inhalation.

- 1) Reliez la capsule à l'entrée d'air du système d'inhalation.
- 2) Fixez le masque pour enfant à la partie supérieure du système d'inhalation.

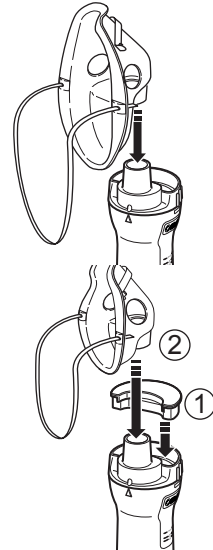

**Fixation de l'embout nasal**

Fixez la capsule lorsque vous utilisez l'embout nasal.

- 1) Reliez la capsule à l'entrée d'air du système d'inhalation.
- 2) Fixez l'embout nasal à la partie supérieure du système d'inhalation.

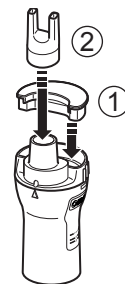

**10. Fixez le tube à air.**

- 1) Reliez le tube à air à la prise d'air sur le compresseur.
- 2) Fixez l'autre extrémité du tube à air au connecteur correspondant sur le réservoir de médicaments.

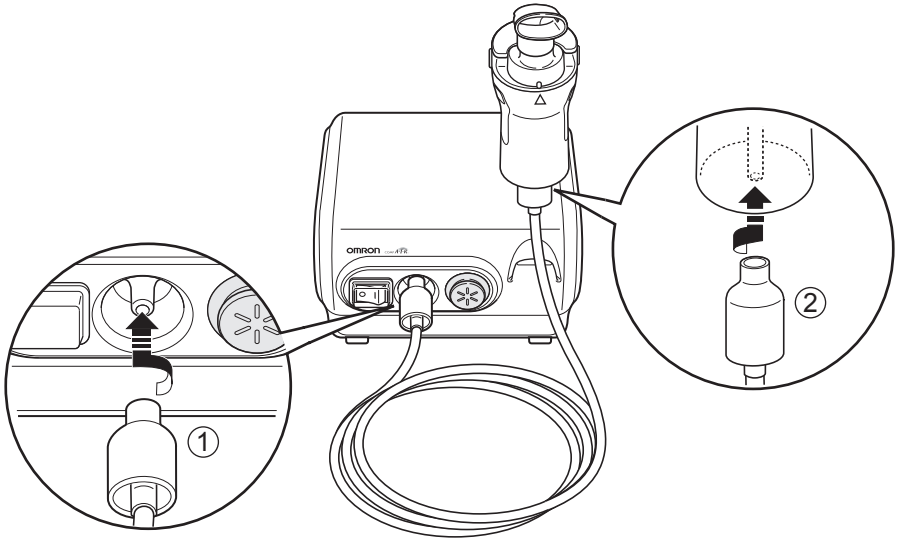

**Remarques :**

- Vérifiez que le tube à air est bien fixé au compresseur (unité principale) et au kit de nébulisation et ne peut se détacher. Lorsque vous insérez les fiches du tube à air dans les connecteurs, vissez-les légèrement pour éviter que le tube ne puisse se déconnecter en cours d'utilisation.
- Veillez à ne pas renverser le médicament lorsque vous fixez le tube à air. Maintenez le kit de nébulisation à la verticale.
- Servez-vous du support du kit de nébulisation comme d'un support temporaire pour le kit de nébulisation.

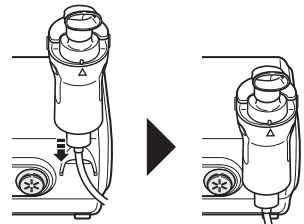

FR

## 4. Administration du médicament

1. Tenez le kit de nébulisation comme indiqué ci-contre.

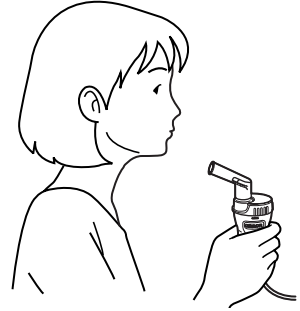

**⚠ Attention :**

**N'inclinez pas le kit de nébulisation d'un angle supérieur à 45°. Le médicament risquerait de s'écouler dans la bouche.**

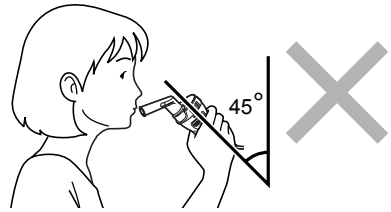

2. Placez l'interrupteur en position Marche ( | ).

Le compresseur se met en route et la nébulisation commence.

**Remarque :** Observez si un aérosol est généré.

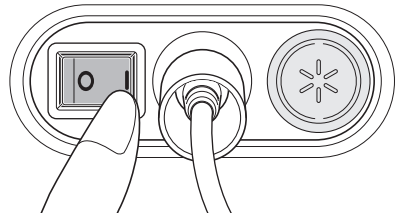

***Pour arrêter la nébulisation***

Placez l'interrupteur en position Arrêt (○).

**⚠ Avertissement :**

**Ne bouchez pas les orifices de ventilation sur le compresseur. Il risquerait de surchauffer ou de dysfonctionner.**

**⚠ Attention :**

**Ne bouchez pas le couvercle du filtre à air.**

**Remarque :** Ne laissez pas le compresseur en marche pendant longtemps. Il risquerait de surchauffer ou de dysfonctionner.

3. Inhalez le médicament conformément aux instructions de votre médecin et/ou de votre thérapeute.

**Utilisation de l'embout buccal**

Préparez votre embout buccal conformément aux instructions de la section 3.9.

Introduisez l'embout buccal dans votre bouche et inhalez le médicament en respirant normalement.

Expirez normalement par l'embout buccal.



**Utilisation de l'embout nasal**

Préparez votre embout nasal conformément aux instructions de la section 3.9.

Inhalez le médicament par l'embout nasal, comme illustré ci-contre, et expirez par la bouche.



**Utilisation du masque pour adulte (PVC)**

Fixez le masque de telle sorte à ce qu'il vous couvre le nez et la bouche, et inhalez le médicament.

Expirez par le masque.

**Remarque :** Si le volume d'aérosol est trop important, fixez la capsule.

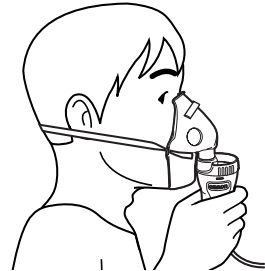

**Utilisation du masque pour enfant (PVC)**

Préparez votre masque pour enfant conformément aux instructions de la section 3.9.

Fixez le masque de telle sorte à ce qu'il vous couvre le nez et la bouche, et inhalez le médicament.

Expirez par le masque.

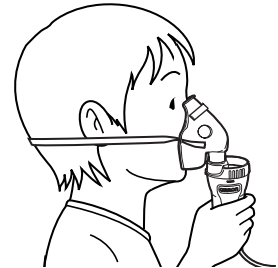

4. À la fin du traitement, arrêtez l'appareil. Assurez-vous de l'absence de condensation ou d'humidité dans le tube à air et et débranchez l'appareil de la prise de courant.

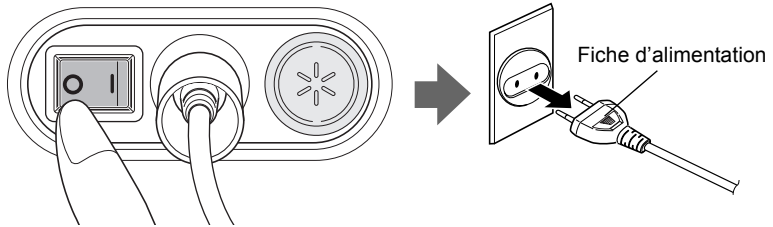

**⚠ Avertissement :**

**De la condensation peut se former dans le tube à air. Ne rangez pas le tube à air si de la condensation ou de l'humidité subsiste à l'intérieur. Il pourrait être contaminé par des bactéries.**

Si de l'humidité ou du liquide se trouve encore dans le tube à air, procédez comme suit pour éliminer l'humidité.

- 1) Vérifiez que le tube à air est toujours relié à la prise d'air sur le compresseur.
- 2) Débranchez le tube à air du kit de nébulisation.
- 3) Mettez le compresseur en route et pompez l'air par le tube à air afin d'expulser l'humidité.



## 5. Nettoyage et désinfection quotidienne

### 5.1 Nettoyage

Le respect des instructions de nettoyage après chaque utilisation évitera que le médicament restant dans le réservoir ne sèche et n'empêche ainsi l'appareil de nébuliser efficacement, et préviendra également toute contamination.

**⚠ Avertissement :**

**Rincez soigneusement le nébuliseur et le masque, l'embout nasal ou l'embout buccal à l'eau claire chaude du robinet après chaque utilisation et désinfectez les composants du kit de nébulisation et des accessoires du système d'inhalation correspondants après le dernier traitement de la journée.**

**Remarque :** Ne mettez en pas en marche l'appareil tant que les composants nettoyés ne sont pas complètement secs.

1. Vérifiez que l'interrupteur est en position **○** (Arrêt).
2. Débranchez le cordon d'alimentation de la prise électrique.
3. Séparez le kit de nébulisation du tube à air et démontez-le. (Cf. la section 3)
4. Mettez au rebut le médicament restant dans le réservoir de médicaments.

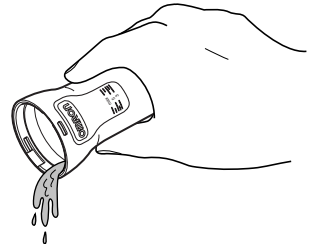

5. Lavez tous les composants de nébulisation dans de l'eau tiède additionnée de détergent doux et rincez à l'eau chaude du robinet, ou lavez-les dans un lave-vaisselle.  
Pour obtenir des instructions sur la désinfection des composants, reportez-vous à la section suivante.
6. Après avoir nettoyé et désinfecté les composants, rincez-les soigneusement à l'eau propre et laissez-les sécher à l'air dans un endroit propre.

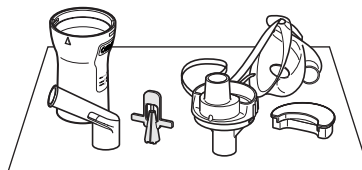

7. Si le compresseur est sale, essuyez-le avec un chiffon doux humecté d'eau ou de détergent doux.

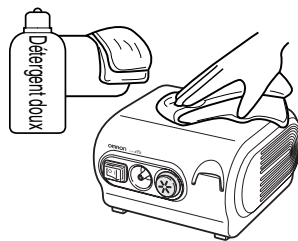

**⚠ Attention :**  
**Le compresseur n'est pas étanche.**

- 
8. Si la partie extérieure du tube à air est sale, essuyez-la avec un chiffon doux humecté d'eau ou de détergent doux.
- 
9. Remontez le kit de nébulisation. Placez les composants dans un sachet sec hermétique, puis introduisez le sachet dans le compartiment de rangement de la poche de transport.

**Remarque :** Le kit de nébulisation doit être remplacé tous les 6 mois.

## 5.2 Désinfection des composants de nébulisation

Nettoyez toujours les composants de nébulisation avant de les désinfecter (voir la section 5.1).

Désinfectez toujours le réservoir de médicaments, l'embout buccal et les autres composants de nébulisation après le dernier traitement de la journée. Pour désinfecter les composants, procédez selon l'une des méthodes décrites ci-dessous :

**A.** Utilisez un désinfectant disponible dans le commerce. Suivez les instructions fournies par le fabricant du désinfectant.

- 
1. Immergez les composants dans la solution de nettoyage pendant la durée indiquée.
- 
2. Retirez les composants et jetez la solution.
- 
3. Rincez les composants à l'eau chaude du robinet, ôtez l'excédent d'eau et laissez-les sécher à l'air dans un endroit propre.

**B.** Les composants peuvent être portés à ébullition pendant 15 à 20 minutes (à l'exception du masque en PVC).

Après ébullition, retirez prudemment les composants, ôtez l'excédent d'eau et laissez sécher à l'air dans un endroit propre.

## Manipulation de la tête du vaporisateur

La tête du vaporisateur est un composant important, qui permet de vaporiser le médicament.

Veillez à respecter les précautions suivantes lorsque vous le manipulez.

### ⚠ Attention :

- **Lavez la tête du vaporisateur après chaque utilisation. Le non-respect de cette précaution risque de provoquer des blocages et une détérioration de votre état de santé en raison d'une diminution de l'efficacité de la vaporisation du médicament.**
- **N'utilisez pas de brosse, d'épingle, etc., pour nettoyer les composants. Cela pourrait endommager le déflecteur et provoquer une détérioration de votre état de santé en raison d'une diminution de l'efficacité de la vaporisation du médicament.**
- **Si vous désinfectez les composants dans de l'eau bouillante, veillez à les faire bouillir dans de grandes quantités d'eau. Si la quantité d'eau est insuffisante, les composants risquent de se déformer en raison de la température trop élevée au fond du récipient. Des composants déformés risquent de provoquer une détérioration de votre état de santé en raison d'une diminution de l'efficacité de la vaporisation du médicament.**
- **Ne faites pas bouillir la tête du vaporisateur avec des objets autres que les pièces correspondantes du système de vaporisation. Cela pourrait endommager le déflecteur et provoquer une détérioration de votre état de santé en raison d'une diminution de l'efficacité de la vaporisation du médicament.**
- **N'utilisez pas de four à microondes, de séchoir à vaisselle ou de sèche-cheveux pour sécher les composants. Les pièces pourraient se déformer sous l'effet de la température élevée et provoquer une détérioration de votre état de santé en raison d'une diminution de l'efficacité de la vaporisation du médicament.**

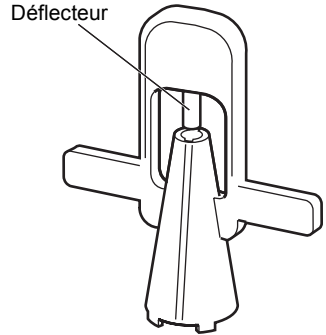

Tête du vaporisateur

## 6. Maintenance et rangement

Pour conserver votre appareil dans le meilleur état possible et pour ne pas l'endommager, procédez comme suit :

### ⚠ Attention :

- **Ne laissez pas l'appareil sans surveillance en présence de jeunes enfants ou de personnes qui ne peuvent pas donner leur consentement.**
- **Ne soumettez pas l'appareil ou les composants à des chocs violents, comme par exemple faire tomber l'appareil sur le sol.**

### Remarques :

- Ne rangez pas l'appareil dans un endroit soumis à des températures extrêmes chaudes ou froides, à une forte humidité ou sous la lumière directe du soleil.
- Ne courbez ni ne plissez le tube à air.
- Mettez l'appareil et les accessoires ou composants en option usagés au rebut conformément aux réglementations locales applicables.
- Ne nettoyez jamais l'appareil avec du benzène, un diluant ou un produit chimique inflammable.

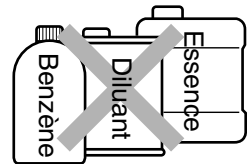

Transportez toujours l'appareil dans sa poche de transport et rangez-le dans la poche si vous ne comptez pas l'utiliser pendant longtemps.



### ⚠ Attention :

**Ne transportez pas et ne laissez pas le kit de nébulisation si le réservoir de médicaments contient un médicament.**

## 7. Changement du filtre à air

En moyenne, le filtre à air doit être changé tous les 60 jours environ ou lorsque le filtre n'est plus de couleur blanche.

1. Retirez le couvercle du filtre à air du compresseur.

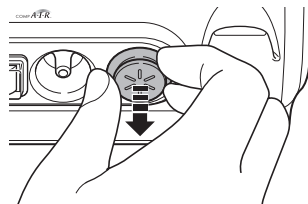

2. Changez le filtre à air.

Enlevez le filtre à air usagé avec un objet pointu, comme un cure-dents, et introduisez le filtre à air neuf.

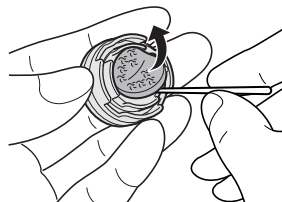

3. Remettez le couvercle du filtre à air en place.

### Remarques :

- Utilisez uniquement les filtres à air d'OMRON conçus spécifiquement pour cette unité. Ne faites pas fonctionner l'unité sans filtre.
- Les filtres à air peuvent être insérés dans n'importe quel sens.
- Vérifiez que les filtres à air sont propres et exempts de poussière avant de les insérer.
- N'essayez pas de laver ou de nettoyer le filtre. Si le filtre à air est mouillé, remplacez-le. Des filtres à air humides peuvent provoquer des obstructions.
- Pour empêcher le couvercle du filtre à air d'être obstrué, lavez-le régulièrement. Ne faites pas bouillir le couvercle du filtre à air. Retirez le couvercle du filtre à air, lavez-le et assurez-vous qu'il soit bien sec et fixé correctement.
- Veuillez contacter votre revendeur OMRON pour obtenir des filtres à air supplémentaires ou bien si les composants fournis avec l'appareil sont endommagés ou manquants.

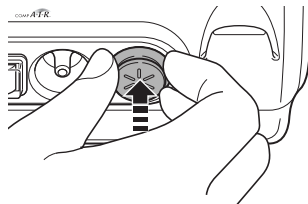

## 8. Résolution des problèmes

Vérifiez les points suivants en cas de défaillance de votre unité pendant son fonctionnement. Vous pouvez également vous reporter aux pages du présent mode d'emploi pour des instructions détaillées.

Symptôme	Cause	Solution
Rien ne se produit lorsque l'interrupteur est placé en position Marche.	La fiche d'alimentation est-elle branchée dans une prise électrique ?	Vérifiez que la fiche est bien insérée dans une prise électrique. Débranchez puis réinsérez la fiche si nécessaire.
Absence de nébulisation ou vitesse de nébulisation lente lorsque l'appareil est en marche.	Le réservoir de médicaments contient-il un médicament ?	Remplissez le réservoir de médicaments.
	Le réservoir de médicaments contient-il trop ou pas assez de médicament ?	Ajoutez le volume approprié de médicament dans le réservoir de médicaments.
	La tête du vaporisateur est-elle manquante ou non montée correctement ?	Fixez correctement la tête du vaporisateur.
	Le kit de nébulisation est-il monté correctement ?	Montez correctement le kit de nébulisation.
	La canule est-elle bouchée ?	Vérifiez que la canule ne comporte aucune obstruction.
	Le kit de nébulisation est-il incliné d'un angle trop prononcé ?	Assurez-vous que le kit de nébulisation n'est pas incliné d'un angle de plus de 45 degrés.
	Le tube à air est-il connecté correctement ?	Vérifiez que le tube à air est correctement fixé au compresseur et au nébuliseur.
	Le tube à air est-il plié ou endommagé ?	Vérifiez que le tube à air ne présente pas de traces de torsion.
	Le tube à air est-il bouché ?	Vérifiez que le tube à air ne comporte aucune obstruction.
	Le filtre à air est-il sale ?	Remplacez le filtre à air par un filtre neuf.
L'appareil est anormalement bruyant.	Le couvercle du filtre à air est-il correctement fixé ?	Fixez correctement le couvercle du filtre à air.
L'appareil est très chaud.	Les orifices de ventilation sont-ils bouchés ?	Ne bouchez pas les orifices de ventilation.

### Remarques :

- Si la solution suggérée ne résout pas le problème, n'essayez pas de réparer l'appareil, aucun composant de l'unité n'étant révisable par l'utilisateur. Retournez l'unité à un point de vente au détail ou un distributeur OMRON agréé.
- L'appareil doit être révisé une fois par an par un centre de service OMRON agréé.

## 9. Données techniques

<b>Nom :</b>	Comp Air
<b>Modèle :</b>	OMRON NE-C28-E
<b>Type :</b>	Nébuliseur à compresseur non chauffant
<b>Alimentation électrique :</b>	220 – 240 V, 50/60 Hz
<b>Consommation électrique :</b>	192 VA
<b>Température/Humidité de fonctionnement :</b>	+10 °C à +40 °C 30 % à 85 % HR
<b>Température/humidité/pres- sion d'air de stockage :</b>	-20 °C à +60 °C 10 % à 95 % HR 700 – 1 060 hPa
<b>Poids :</b>	Environ 1,9 kg (compresseur uniquement)
<b>Dimensions :</b>	Environ 170 (L) × 103 (H) × 182 (P) mm
<b>Contenu :</b>	Compresseur, kit de nébulisation, tube à air (PVC, 207 cm), filtres de rechange (5 pièces), embout buccal, masque pour adulte (PVC), masque pour enfant (PVC), embout nasal, poche de transport, mode d'emploi, carte de garantie.

### Remarques :

- Soumis à des modifications techniques sans préavis.
- L'appareil risque de ne pas fonctionner si les conditions de température et de tension diffèrent de celles définies dans les spécifications.

## Données techniques du compresseur OMRON Comp Air équipé du kit de nébulisation OMRON V.V.T. (Virtual Valve Technology) :

Taille des particules :	*DMM **environ 3,0 $\mu\text{m}$
Capacité du réservoir de médicaments :	7 ml maximum
Volumes de médicament appropriés :	2 ml minimum - 7 ml maximum
Son :	Niveau sonore (à 1 m de distance) 60 dB
Taux de nébulisation :	0,4 ml/min (selon la perte de poids)
Débit d'aérosol :	**0,4 ml (2 ml, 1 % NaF)
Débit d'aérosol produit :	**0,06 ml/min (2 ml, 1 % NaF)

### Remarques :

- Les performances de l'appareil peuvent varier avec les médicaments, comme les suspensions ou les médicaments à viscosité élevée. Consultez la fiche des données du fournisseur du médicament pour de plus amples détails.
- Les données qui précèdent sont compilées par Omron Healthcare.
- Consultez le site Web de Omron Healthcare Europe pour actualiser les informations techniques.

Résultat des \*\*mesures par impacteur en cascade de la taille des particules avec l'OMRON Comp Air (NE-C28-E) et le kit de nébulisation OMRON V.V.T.

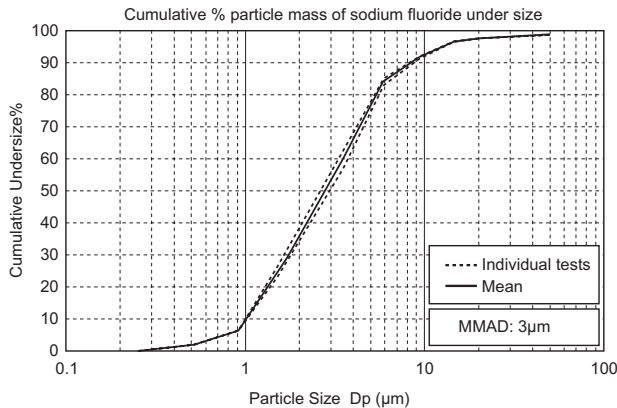

\*DMM = Diamètre Médian de Masse

\*\*Mesures effectuées par une société indépendante, SolAero Ltd., basée au Canada, par le Dr. John Dennis, conformément à la norme EN 13544-1



**Remarques :**

= Type B

**CE 0197**

- N'utilisez pas l'appareil dans des endroits où il risquerait d'être exposé à des gaz inflammables.
- Cet appareil répond aux dispositions de la directive CE 93/42/CEE (directive relative aux dispositifs médicaux) et à la norme européenne EN 13544-1:2001 Matériel respiratoire thérapeutique - Partie 1 : Systèmes de nébulisation et leurs composants.



= Classe II



= Avertissement : Lisez attentivement le mode d'emploi

**Informations importantes sur la compatibilité électromagnétique (CEM)**

Avec l'accroissement du nombre d'appareils électroniques comme les PC et les téléphones mobiles (cellulaires), les appareils médicaux utilisés peuvent être soumis aux interférences électromagnétiques dégagées par d'autres appareils. Les interférences électromagnétiques peuvent perturber le fonctionnement de l'appareil médical et créer une situation potentiellement dangereuse.

Les appareils médicaux ne doivent pas non plus interférer avec d'autres appareils.

Afin de réglementer les exigences relatives à la CEM (compatibilité électromagnétique) dans le but de prévenir toute situation dangereuse causée par le produit, la norme CEI 60601-1-2 a été mise en œuvre. Cette norme définit les niveaux d'immunité aux interférences électromagnétiques ainsi que les niveaux maximum d'émissions électromagnétiques pour les appareils médicaux.

Cet appareil médical fabriqué par OMRON Healthcare est conforme à cette norme CEI 60601-1-2:2001 tant pour l'immunité que pour les émissions.

Il importe toutefois d'observer des précautions spéciales :

- N'utilisez pas des téléphones mobiles (cellulaires) et autres appareils générant des champs électriques ou électromagnétiques puissants à proximité de l'appareil. Cela risquerait de perturber le fonctionnement de l'appareil et de créer une situation potentiellement dangereuse. Il est recommandé de maintenir une distance minimum de 7 m. Vérifiez le bon fonctionnement de l'appareil si la distance est inférieure.

Une documentation complémentaire conforme à la norme CEI 60601-1-2:2001 est disponible auprès de OMRON Healthcare Europe à l'adresse mentionnée dans le présent mode d'emploi.

Une documentation est également disponible sur le site [www.omron-healthcare.com](http://www.omron-healthcare.com).

Verify correct operation of the device in case the distance is shorter. Verify correct operation of the device in case the distance is shorter.

FR



**Comment éliminer ce produit  
(déchets d'équipements électriques et électroniques)**

Ce symbole sur le produit ou sa documentation indique qu'il ne doit pas être éliminé en fin de vie avec les autres déchets ménagers. L'élimination incontrôlée des déchets pouvant porter préjudice à l'environnement ou à la santé humaine, veuillez le séparer des autres types de déchets et le recycler de façon responsable. Vous favoriserez ainsi la réutilisation durable des ressources matérielles.









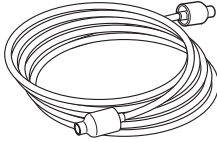

Les particuliers sont invités à contacter le distributeur leur ayant vendu le produit ou à se renseigner auprès de leur mairie pour savoir où et comment ils peuvent se débarrasser de ce produit afin qu'il soit recyclé en respectant l'environnement.

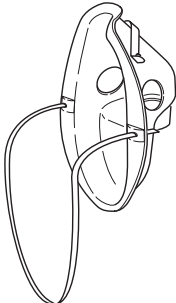
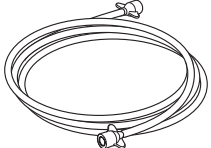
Les entreprises sont invitées à contacter leurs fournisseurs et à consulter les conditions de leur contrat de vente. Ce produit ne doit pas être éliminé avec les autres déchets commerciaux.

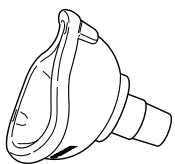
Ce produit ne contient aucune substance dangereuse.

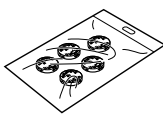
<b>Succursale</b>	<b>OMRON HEALTHCARE UK LTD.</b> Opal Drive Fox Milne, Milton Keynes MK15 0DG, Royaume-Uni
<b>Succursale</b>	<b>OMRON Medizintechnik Handelsgesellschaft m.b.H.</b> Windeckstraße 81a D-68163 Mannheim, Allemagne <a href="http://www.omron-medizintechnik.de">www.omron-medizintechnik.de</a>
<b>Succursale</b>	<b>OMRON SANTÉ FRANCE</b> 14, rue de Lisbonne, F-93561 Rosny-sous-Bois Cedex, France
<b>Fabricant</b>	<b>OMRON HEALTHCARE CO., LTD.</b> 24, Yamanouchi Yamanoshita-cho, Ukyo-ku, Kyoto, 615-0084 Japon 
<b>Mandataire dans l'UE</b>	<b>OMRON HEALTHCARE EUROPE BV</b> Kruisweg 577, 2132 NA Hoofddorp, Pays-Bas <a href="http://www.omron-healthcare.com">www.omron-healthcare.com</a> 

## 10. Composants et accessoires optionnels

<p><b>Ensemble du kit de nébulisation OMRON V.V.T.</b> Référence 9956268-9</p>  <p>kit de nébulisation</p> <p>Embout buccal</p>	<p><b>Tube à air (PVC, 207 cm)</b> Référence 9956270-0</p> 	<p><b>Embout buccal</b> Référence 9956273-5</p> 
<p><b>Masque pour adulte (PVC)</b> Référence 9956275-1</p> 	<p><b>Tube à air (silicone, 100 cm)</b> Référence 9956269-7</p> 	<p><b>Embout nasal</b> Référence 9956274-3</p> 
<p><b>Ensemble du masque pour enfant (SEBS)</b> Référence 9956281-6</p>  <p>Masque pour enfant (SEBS)</p>  <p>Adaptateur pour masque pour enfant (SEBS)</p>	<p><b>Filtres à air (x 5)</b> Référence 9956271-9</p> 	<p><b>Couvercle du filtre</b> Référence 9956272-7</p> 
<p><b>Mode d'emploi</b> Référence 9956279-4</p> 	<p><b>Poche de transport</b> Référence 9956278-6</p> 	

FR